

## Hydro Pellet CR-15

Potenza di uscita nominale	18 KW
Potenza di uscita minima	5 KW
Tensione nominale e frequenza	220-240V/50Hz
Capacità	30kg
Consumo orario pellet (MAX)	3.6kg/h
Consumo orario pellet (MIN)	1.0kg/h
Tempo di combustione automatico (MAX)	30 h
Tempo di combustione automatico (MIN)	8.3 h
Volume riscaldabile	150 m cubi
Efficienza al massimo	circa 94%
Consumo elettronico	70-380 W
Tubo ingresso aria / tubo uscita fumi	50 / 80mm
Peso netto	102 kg
Dimensioni (larghezza, altezza e profondità)	500 x 1020 x 550 mm
Dimensioni imballo (larghezza, altezza e profondità)	550 x 1160 x 610 mm



Bianco Nero Rosso

## Contenuti

1. Requisiti del carburante	4
2. Istruzioni per la struttura	6
3. Installazione stufa a pellet idro	8
4. Operazione	20
5. Sicurezza	29
6. Manutenzione	30
7. Risoluzione dei problemi	34
8. Garanzia	35
9. Schema del circuito	37

## 1. Fabbisogno di carburante



Prima di introdurre il funzionamento della stufa a pellet, è opportuno introdurre brevemente il combustibile-pellet di legno, poiché è correlato alle prestazioni e alla durata della stufa.

**⚠ Il pellet di legno è molto importante, la stufa a pellet è progettata per utilizzare solo pellet di sughero granulato. Si prega di non utilizzare altri combustibili. Non possiamo controllare la qualità del pellet di legno che utilizzi. Non ci assumiamo alcuna responsabilità e decade la garanzia, per qualsiasi problema derivante dalla scelta del pellet di legno.**

Il pellet di legno viene lavorato e compresso da diverse proporzioni di scarti di legno e nella produzione non vengono aggiunte sostanze chimiche come la colla. La caratteristica principale è l'alto potere calorifico, ambientale e rinnovabile.

La tipologia e la qualità del pellet di legno influiranno notevolmente sulle prestazioni della stufa a pellet. Il mercato offre diverse tipologie di pellet con caratteristiche che variano a seconda delle miscele di legno utilizzate. Raccomandiamo che il pellet di legno scelto soddisfi o superi questi standard:

Contenuto di umidità (come base cotta) CEN/TS 14774-1 e ISO 687	≤12 %
Contenuto di ceneri (come base cotta) ISO1171	≤0.7% senza corteccia ≤2.0% con corteccia
Sostanze volatili (secca, senza ceneri) ISO562	80% to 88%
Contenuto di idrogeno (come base cotta) ISO609	5.0%to 6.5%
Contenuto di carbonio (come base cotta) ISO609	40% to 50%
Contenuto di zolfo (come base cotta) ISO 351 e ISO 334	≤0.1%
Potere calorifico netto (inferiore) (come base di cottura) ISO1928	16900KJ/KG to 19500 KJ/KG
Diametro	6 mm
Lunghezza	≤30 mm



#### ATTENZIONE:

È importante selezionare e utilizzare pellet di legno che siano asciutti e privi di sporco o impurità (come un alto contenuto di sale). Combustibile sporco influirà negativamente sul funzionamento e sulle prestazioni della stufa a pellet e farà decadere anche la garanzia del prodotto.

#### Cenere:

Il contenuto di ceneri del funzionamento a pellet e stufa determinerà direttamente la frequenza di pulizia. L'uso di combustibili ad alto contenuto di ceneri tende ad accumulare polvere sulle porte in vetro, a ridurre il valore ornamentale e può comportare la pulizia quotidiana. Il basso contenuto di ceneri può consentire intervalli di pulizia più lunghi.

#### Clinker:

Il combustibile a pellet viene lavorato e compresso da diverse proporzioni di scarti di legno. La cenere del pellet di legno duro è più alta del pellet del rubinetto. È facilmente formato clinker da silice e sabbia durante la combustione ad alta temperatura. Il clinker è una massa dura formata da silice (sabbia) o altre impurità nel combustibile durante la combustione. Questo blocco di massa dura impedisce all'aria di entrare nel braciere e influenza le prestazioni della stufa. Qualsiasi carburante risulterà in clinker, anche i tipi consentiti. Controlla Burn-Pot ogni giorno per assicurarti che i fori non siano bloccati dai clinker. Se ostruito, rimuovere la pentola (quando l'unità è fredda) e pulire i clinker con un piccolo oggetto appuntito. Maggiori dettagli si rimanda alla sezione 6: Manutenzione e pulizia.

#### Tassi di alimentazione del pellet:

A causa delle diverse densità e dimensioni dei pellet, la velocità di alimentazione varia. Ciò potrebbe richiedere una piccola regolazione della ventola di combustione o della velocità di combustione o del tempo di alimentazione. A causa del fornitore della stufa non può controllare la qualità del pellet utilizzato, quindi la nostra azienda non è responsabile per i problemi causati da pellet di legno di cattiva qualità.

Prenditi cura del pellet e mantienilo asciutto e integro. In caso contrario, influirà sull'efficienza della stufa e la polvere verrà raccolta sul vetro della porta. Il pellet di legno è composto da diversi tipi di segatura e scarti di legno. I pellet di legno duro contengono ceneri più elevate rispetto a quelli di legno tenero. Il minerale e la sabbia diventano molto più facilmente clinker dei pellet a temperature di combustione estreme. Prova a bruciare pellet di varie marche fino a quando non ne trovi uno buono (con una produzione minima di cenere e clinker). Una volta trovato un marchio di pellet che brucia bene, continua a utilizzare questo marchio. Il carburante ad alto contenuto di ceneri aumenta la frequenza di pulizia. Se si utilizza un pellet

con un contenuto di umidità eccessivo, potrebbe inceppare la coclea di alimentazione.

## 2. Istruzioni per la struttura

### 2.1 Esistono due tipologie principali di struttura interna della stufa a pellet.

1. Valvola limitatrice di pressione
2. Vaso di espansione
3. Controlla la scheda madre
4. Uscita serbatoio acqua
5. Pompa dell'acqua
6. Presa d'acqua
7. Uscita acqua
8. Tubo di ingresso dell'aria
9. Tubo del fumo
10. Motore a coclea
11. Pannello di controllo
12. Coperchio della tramoggia

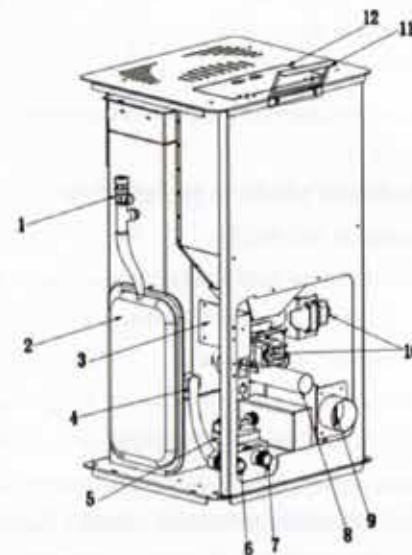

13. Accenditore
14. Sensore di temperatura del fumo
15. Ventilatore di scarico
16. Ingresso serbatoio acqua
17. Valvola di spurgo
18. Tramoggia

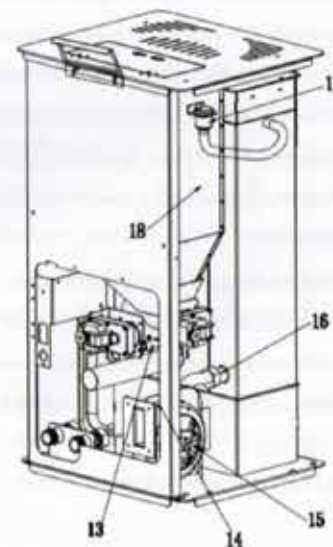

## 2.2 CONSEGNA E TRASPORTO

- La stufa viene consegnata completa di tutte le parti specificate.
- Prestare attenzione alla tendenza della stufa ad oscillare. Il baricentro della stufa è rivolto in avanti.
- Tenere ben presente quanto sopra anche quando si sposta la stufa sul supporto di trasporto
- Evitare movimenti bruschi e forti strattoni durante il sollevamento della stufa.
- Verificare che la capacità di sollevamento del carrello elevatore sia superiore al peso della stufa.
- La persona che manovra i mezzi di sollevamento è completamente responsabile del sollevamento dei carichi.

## 3. Installazione stufa a pellet idro

### 3.1 PRECAUZIONI DI SICUREZZA

- La responsabilità per qualsiasi lavoro svolto nello spazio in cui verrà installata la stufa è e rimane dell'utente. L'utente è inoltre incaricato di effettuare le verifiche relative alle soluzioni installative proposte.
- L'utente deve attenersi a tutte le norme e regolamenti locali, nazionali ed europei.
  - L'apparecchio deve essere installato su un pavimento di adeguata portata.
  - Le istruzioni di montaggio e smontaggio della stufa sono per tecnici specializzati solo.
  - E' sempre consigliabile che l'utente chiami il nostro servizio di assistenza quando necessita di tecnici qualificati.
  - Se vengono chiamati altri tecnici, assicurarsi che siano veramente qualificati.
- avviando le fasi di montaggio o smontaggio della stufa, l'installatore deve attenersi alle precauzioni di sicurezza previste dalla legge, ed in particolare per quanto riguarda:
- A) non deve lavorare in condizioni avverse;
  - B) deve lavorare in perfette condizioni psicofisiche e assicurarsi che i dispositivi antinfortunistici individuali e personali siano in buono stato e in perfetto stato di funzionamento;
  - C) deve indossare guanti antinfortunistici;
  - D) deve indossare scarpe antinfortunistiche;
  - E) deve utilizzare strumenti elettricamente isolati;
  - F) deve assicurarsi che l'area in cui sta operando per il montaggio/smontaggio della stufa sia libera da ostacoli.

### 3.2 DOVE INSTALLARE LA STUFA



Figura 3.2-1

La figura 3.2-1 mostra lo spazio minimo che dovrebbe esserci intorno alla stufa, in relazione a materiali e oggetti infiammabili.

- A) Pareti adiacenti.
- B) parete dell'orecchio.
- C) Parete laterale.
- D) Protezione del pavimento.

Proteggere tutte le strutture che potrebbero bruciare se esposte al calore irradiato dalla stufa.

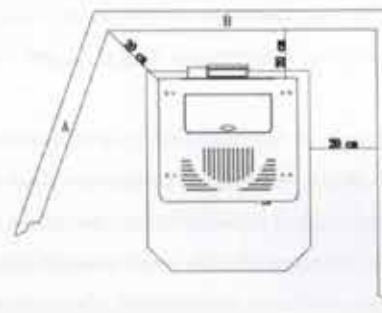
I pavimenti in legno o realizzati con materiali infiammabili devono essere protetti con un materiale che non bruci, ad esempio una lamiera di 2-3 mm di spessore.

Tale protezione dovrebbe coprire l'intero pavimento davanti alla stufa.

La stufa può essere installata tra due pareti.

La distanza minima tra la stufa e le superfici delle pareti deve essere di 20 cm.

Se sono presenti travi in legno sopra la stufa devono essere protette con materiale ignifugo.

### LASCIARE ABBASTANZA SPAZIO PER LA MANUTENZIONE.

#### 3.3 ARIA PER COMBUSTIONE

- Durante il funzionamento la stufa aspira l'aria dal foro posto nella parte posteriore sinistra della stufa.
- La lunghezza massima del tubo di aspirazione dell'aria è di 4,5 m con un massimo di tre curve a 90°.
- Montare una griglia di aerazione permanente all'esterno della presa d'aria. Nelle zone ventose ed esposte alle intemperie, dovrebbe anche essere protetto dalla pioggia e dal vento.
- Assicurarsi che la presa d'aria sia posizionata in modo che non possa essere ostruita accidentalmente.

- Se non è possibile realizzare una presa d'aria sulla parete posteriore della stufa (una parete non perimetrale), allora forarla in una parete esterna del locale in cui è installata la stufa.
- È vietato aspirare aria comburente da autorimesse, magazzini per materiale combustibile o attività a rischio di incendio.
- Se il locale contiene altri apparecchi di riscaldamento, e la stufa non è sigillata rispetto all'ambiente di installazione, l'aspirazione dell'aria comburente deve essere garantire il volume d'aria necessario per il corretto funzionamento di tutti i dispositivi.

**⚠ Nel caso in cui nel locale in cui è installata la stufa siano presenti uno o più aspiratori (tipo aspiratori da cucina), potrebbero verificarsi dei problemi alla combustione dovuti alla mancanza di aria comburente.**

### 3.4 SMOKE FLUE

- The flue or chimney is of great importance for proper operation of a solid fuel-burning heating appliance with natural draught, as modern heating appliances have high efficiency with cooler flue that serves a pellet/ wood fuel appliance must be at least category T400 or greater if the appliance requires, and resistant to soot fires. Smoke must be extracted through a single flue made of insulated steel (A) or an existing flue that complies with the intended use(B)
- A simple air shaft in cement must be suitably lined. In both solutions there must be an inspection cap(AT) and /or inspection hatch(AP)-FLG.1.
- It is prohibited to connect more than one wood/ pellet or any other type of appliance(vent coving...) to the same flue. Unless there are national derogations (for instance in Germany), which under suitable conditions allow for the installation of several appliances in the same fireplace. In any case, strictly follow the product/installation requirements of the relative regulations/legislation in force in that country
- The stove must be connected to a flue pipe or an internal or external vertical duct conforming to EN1856-1-2 to suit the appliance and types of fuels to be burnt-refer to detailed guidance in sections 2,3 and 4 in ADJ(only for UK)



Figura 3.4-1

### CARATTERISTICHE TECNICHE

Far controllare l'efficienza della canna fumaria da un tecnico autorizzato.

La canna fumaria deve essere sigillata contro i fumi, in senso verticale senza restringersi, essere realizzata con materiali impermeabili ai fumi, alla condensa, termicamente isolati ed idonei a resistere nel tempo alle normali sollecitazioni meccaniche (si consigliano camini in A/304 o materiale refrattario con doppia camera a sezione tonda coibentata). Essere opportunamente coibentato esternamente per evitare la formazione di condensa e ridurre il raffreddamento dei fumi. Deve essere separato da materiali combustibili o infiammabili con intercapedine d'aria o materiali isolanti: verificare la distanza indicata dal produttore del caminetto secondo EN1443. L'apertura del camino deve trovarsi nello stesso locale dell'apparecchio, o al massimo nel locale attiguo, e avere una camera di raccolta fuliggine e condensa al di sotto dell'apertura, ed essere accessibile tramite un portello metallico a tenuta stagna.

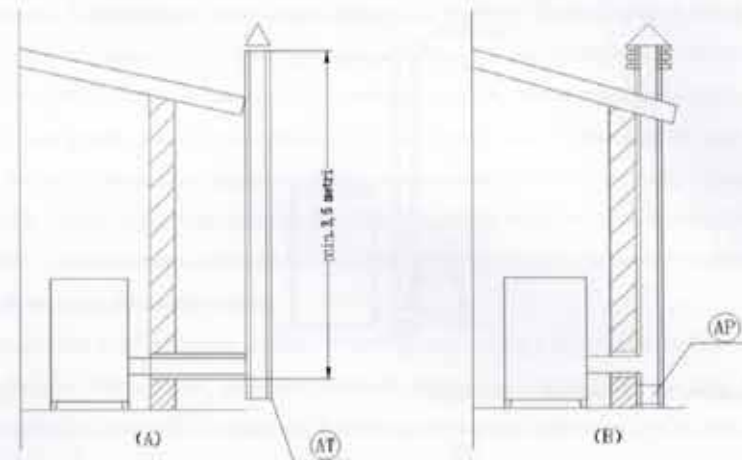
**Diversi esempi di installazione della canna fumaria:**

**Orizzontale** (Ma non è consigliabile che il fumo ritorni nella stanza quando l'alimentazione elettrica viene improvvisamente interrotta.)

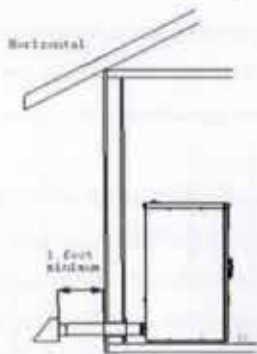

Orizzontale e Su attraverso la grondaia

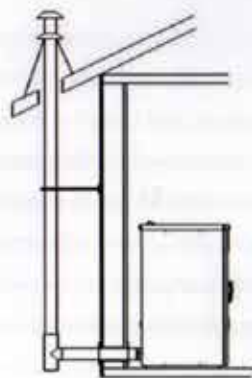

Orizzontale e in alto

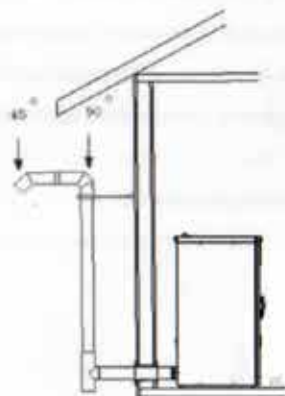

Il diametro del tubo di ingresso dell'aria delle stufe è di 50 mm, il diametro del tubo di sfiato è di 80 mm. La lunghezza totale dei tubi non supera i 3 m escluse le curve. Per evitare perdite di fumo nella stanza,

il giunto del tubo di sfiato interno deve essere sigillato con sigillante. Il tubo di sfiato e la sua terminazione devono essere impermeabili ed evitare il blocco. In caso contrario, la stufa non può funzionare correttamente. Se l'installazione è limitata dallo spazio o da requisiti speciali del proprietario, la lunghezza dei tubi deve essere superiore a 3 m e necessita di curve. Il diametro del tubo di ingresso dell'aria e del tubo di sfiato deve essere aumentato di conseguenza per una migliore convezione. In caso contrario, influenzerà l'efficienza di combustione e quindi la stufa non potrà funzionare normalmente. L'acquirente deve contattare il venditore locale per ottenere la corretta installazione.

#### Requisiti di terminazione dello sfiato:

(1) Non posizionare la terminazione del tubo di sfiato in aree chiuse o semichiuse come posto auto coperto, garage, soffitta, vespaio, passaggio pedonale stretto, area strettamente recintata, sotto una terrazza prendisole o un portico, o qualsiasi luogo in cui si raccolga fumi come trombe delle scale, brezza coperta, eccetera.

(2) La temperatura superficiale del tubo di sfiato potrebbe raggiungere i 160 °C. Se tocchi, potresti essere ustionato.

È quindi necessario affiggere un avviso o una guardia non combustibili.

(3) La terminazione del tubo di sfiato deve essere superiore al tubo di ingresso dell'aria. Se il fumo viene scaricato direttamente attraverso la parete, si raccomanda che il tubo verticale di sfiato sia o superiore a 1,5 m se installato all'esterno. Ciò creerà un ambiente di ventilazione naturale ed eviterà che fumo e odori tornino nella stanza in caso di interruzione di corrente e spegnimento, evitando anche che i fumi ad alta temperatura accendano il legno o brucino la persona allo stesso tempo.

(4) La distanza orizzontale della terminazione dello sfiato non deve essere inferiore a 1,2 m e la distanza verticale non deve essere inferiore a 0,3 m da porte e finestre o prese d'aria per gravità/ventilazione nell'edificio.

(5) Il camino deve estendersi di almeno 30 cm all'esterno. Gli affioramenti del camino devono trovarsi ad almeno 2 m dalle aree pubbliche. La canna fumaria deve essere coperta con un ignifugo qualificato quando passa attraverso una parete o un soffitto combustibile. Il ventilatore di combustione della stufa pressurizza e spinge i fumi fuori dal tubo del pellet. Pertanto, tutti i giunti dei tubi devono essere bloccati tra loro o avvitati con tre viti se il tubo non è dotato di sistema di bloccaggio e sigillati con sigillante resistente alle alte temperature. Il tubo deve essere in silicone e fissato con tre viti al collare della canna fumaria della stufa. Più lungo è il tubo e più curve devono essere utilizzate, maggiore è la resistenza al flusso dei fumi. Il tubo pellet di 10 cm di diametro è consigliato per tubi di dimensioni superiori a 4,5 m o quando si utilizzano più gomiti.

### 3.5 Elettrico

**Messa a terra:** la stufa deve essere collegata a terra. Il cavo di alimentazione con messa a terra deve

essere collegato a una presa di alimentazione standard da 220 V/50 Hz. Fare attenzione a non avvolgere il cavo di alimentazione attorno alla parte inferiore della macchina e posizionarlo sul bordo di qualsiasi oggetto appuntito e assicurarsi che l'alimentazione sia collegata correttamente. Se il cavo di alimentazione è danneggiato, deve essere acquistato dal produttore o da un distributore qualificato per sostituirlo.

**Protezione da sovratensione:** si consiglia di installare protezioni da sovratensione per garantire che i componenti elettrici non vengano danneggiati in caso di sbalzi di tensione. Si prega di utilizzare una protezione di alta qualità. Il protettore di tensione utilizzato da più apparecchi elettrici insieme non può fornire la protezione richiesta.

### 3.6 Installare i controlli della temperatura ambiente

Tenere il sensore sul retro della stufa lontano dal tubo di sfato. Questo sensore serve per rilevare la temperatura ambiente; non dovrebbe essere influenzato da nessun altro oggetto caldo o freddo. Selezionare un luogo che possa testare la temperatura esattamente nella stanza.

L'installazione e la manutenzione della stufa devono essere completate da tecnici

⚠ dell'assistenza qualificati. Non tentare di riparare la stufa da soli. L'installazione deve seguire le normative locali durante l'installazione delle impostazioni di messa a terra.

⚠ Si prega di non alimentare pellet nella camera di combustione quando la stufa è in funzione.

Non usare mai benzina, carburante per lanterne del tipo a benzina, cherosene, liquido per accendini a carbone o liquidi simili per accendere la stufa. Tenere tutti questi liquidi lontano dal

⚠ fornello mentre è in funzione. Considerando la vostra sicurezza, non installare o far funzionare la stufa senza questo manuale in un primo momento. Qualsiasi deviazione da quanto indicato in questo manuale di istruzioni invaliderà la garanzia e potrebbe essere pericoloso.

A causa della temperatura elevata, la stufa deve essere posizionata fuori dalle aree pubbliche e lontano da mobili e tendaggi. Anche i bambini e gli adulti dovrebbero prestare attenzione ai rischi dell'elevata temperatura superficiale e dovrebbero stare alla larga per evitare ustioni o l'accensione degli indumenti. L'adolescente dovrebbe essere sotto sorveglianza quando è vicino a fornelli o funziona.

⚠ Qualsiasi griglia, pannello o vetro rimosso per la manutenzione DEVE dopo lo spegnimento della stufa e la caduta della temperatura completamente. Non azionare la stufa nella situazione di vetro frontale smontato, incrinato o rotto. La sostituzione del vetro deve essere eseguita da un tecnico qualificato. Rivenditori, rivenditori e produttori non si assumono alcuna responsabilità per eventuali danni causati da un uso improprio, una manutenzione impropria, un'installazione impropria che causa il normale utilizzo della stufa, o qualsiasi danno diretto o indiretto causato da condizioni non sicure.

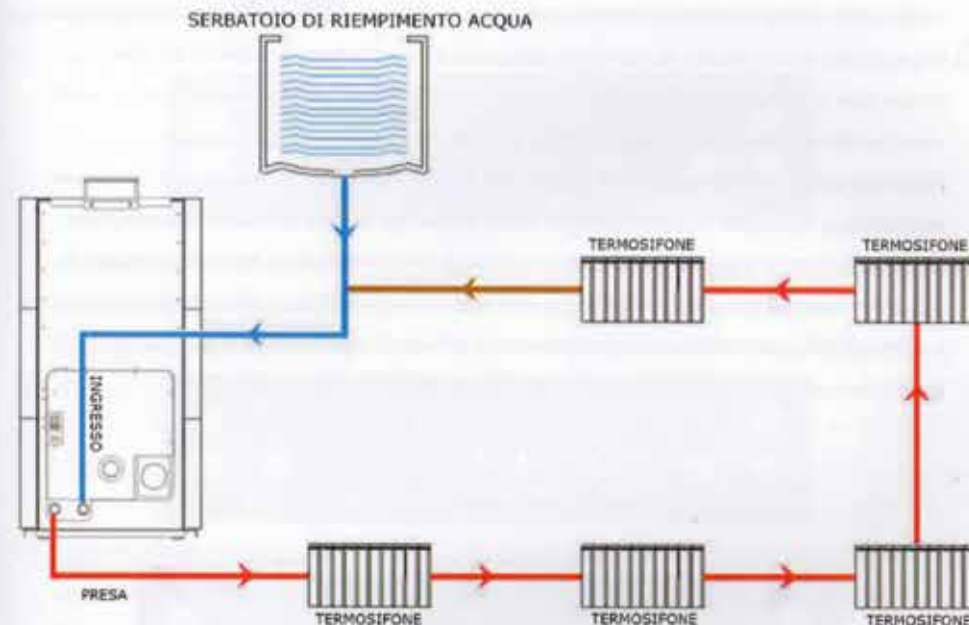

## 4. Operazione

⚠ DURANTE IL FUNZIONAMENTO DELL'APPARECCHIO DEVONO ESSERE RISPETTATE LE NORMATIVE NAZIONALI E LOCALI E LE NORME EUROPEE.

Attenzione: durante il funzionamento, non toccare il vetro della stufa.

### 4.1 Installazione dello schermo di visualizzazione

Aprire lo schermo del display confezionato, collegare il connettore della scheda madre sul retro della stufa al retro dello schermo del display, come nell'immagine seguente:



Se la scheda madre è collegata allo schermo del display senza essere collegata o allentata, il dispositivo invierà un allarme "tick".

### 4.2 La prima accensione

Alla prima operazione, la vernice della stufa interna verrà bruciata, questo perché scegliamo un

rivestimento ad alta temperatura di 600 °C nel serbatoio della stufa. Quando la stufa viene utilizzata per la prima volta, il rivestimento ad alta temperatura avrà davvero l'effetto di resistere alle alte temperature dopo la combustione e la cottura ad alta temperatura nel serbatoio della stufa. Quindi uscirà un odore sgradevole. Si prega di aprire la finestra e la porta per sfogare l'odore.

**NOTA: Al primo utilizzo della stufa, la coclea è vuota. Prima dell'accensione, è necessario mettere una manciata di pellet di legno nel braciere per evitare la mancata accensione.**

Mettere il pellet di legno nella tramoggia e collegare l'alimentazione. Quindi accendere il pulsante rosso sul retro della stufa e il pulsante si accende (il che significa che l'alimentazione è già stata collegata). Quando l'alimentazione è accesa, il sistema entra in procedure di autoispezione, se tutto è normale il display mostrerà come segue:



**NOTA: Tenere puliti il braciere e il suo fondo ogni volta che si accende la stufa! Il clinker può far fallire l'accensione e consentire al fumo di fuoriuscire dalla stanza.**

#### 4.3 avvio e funzionamento

Si prega di utilizzare la stufa come segue: Verificare che il braciere e il cassetto cenere siano in posizione corretta.

La commutazione del forno avviene tramite la .

 Premil il pulsante di accensione per sparare.  lampeggia e il display visualizzerà quanto segue:



Allo stesso modo, premere , quindi in modalità di spegnimento il display visualizzerà quanto segue:



Allo spegnimento della stufa, il sistema di alimentazione si ferma. Quindi la stufa entrerà automaticamente in modalità pulizia cenere fino all'esaurimento del pellet nella pentola.

Successivamente il display visualizzerà lo stesso che la stufa non è stata avviata al primo avvio:



**NOTA** Quando la stufa funziona normalmente, l'apparecchiatura pulirà la cenere regolarmente secondo i parametri impostati per favorire una migliore combustione (l'impostazione di fabbrica è di pulire automaticamente la cenere per 10 secondi a tutto punto).



**NOTA** Quando la stufa è spenta, la fiamma continuerà a bruciare fino a quando il pellet nel braciere non sarà bruciato. Durante questo periodo, il sistema caricherà automaticamente sia la ventola di scarico che la ventola di flusso. Quella combustione durerà 15 minuti. Durante questo periodo, non interrompere l'alimentazione, altrimenti si verificherà la fuoriuscita di fumo nella stanza. La stufa continuerà a funzionare in modalità pulizia cenere la volta successiva, e andrà in modalità di accensione solo dopo aver terminato la pulizia cenere.

#### 4.4 Semplice impostazione dei tempi

In modalità di spegnimento, premere a lungo  per impostare facilmente il tempo di avvio entro 12 ore.  lampeggia, stampa  o  per regolare il tempo.



In modalità di lavoro, premere a lungo  per impostare la tempistica di brevità entro 12 ore.

Quando  lampeggia, premere  o  per regolare l'ora.





Dopo aver impostato il tempo di spegnimento, l'area di visualizzazione dell'orologio mostrerà quanto tempo rimane sul display ogni 5 secondi.

#### 4.5 Impostazione di tempi multipli

☼ Premere continuamente 4 volte per impostare l'impostazione del tempo settimanale. È possibile impostare l'ora di accensione e l'ora di spegnimento una o due volte al giorno della settimana.

🗓 Qui 1-7 significa lunedì-domenica.

##### Metodo di impostazione:

☼ Premere continuamente 4 volte, impostare l'ora di inizio il lunedì, premere **+** o **-** per regolare ora, minuti e data. premere **◀** o **▶** per cambiare ora, minuti, data.

Dopo aver terminato l'ora di inizio, lunedì entrerà automaticamente nell'ora di spegnimento.

Quindi puoi impostare l'ora di inizio e lo spegnimento il martedì. Segui gli stessi passaggi fino al termine dell'impostazione del tempo per l'intera settimana. È possibile premere **◀** o

**▶** per regolare l'impostazione dell'ora del giorno successivo o dell'ultimo giorno. Dopo aver terminato la prima impostazione di temporizzazione dell'intera settimana, passerà automaticamente alla seconda impostazione di temporizzazione della stessa settimana.

⚠ **Attenzione:** alcuni fattori sconosciuti possono causare alcuni rischi per la sicurezza se nessuno si trova in questa impostazione, come mettere del materiale combustibile sulla stufa, spegnimento improvviso o danni elettrici.



Prima dell'esecuzione del cronometraggio semplice, non impostare l'impostazione del cronometraggio settimanale. La priorità dell'impostazione del cronometraggio semplice rispetto all'impostazione del cronometraggio multiplo.

##### Annullamento di più tempi:

Se si desidera annullare un determinato orario, tenere premuto 4 volte ☼, premere **◀** o **▶** per selezionare l'orario che si desidera annullare, premere **-** fino a visualizzare sullo schermo **88:88**, premere **◀** o **▶** per scegliere un altro orario da annullare.



Quando la spia dell'indicatore si attenua, ☼ → ☼, significa che hai annullato l'intera impostazione dei tempi multipli di questa settimana.

#### 4.6 Altre impostazioni

##### 4.6.1 Impostazione della temperatura

Premere una volta ☼ è l'impostazione della temperatura, è possibile impostare la temperatura da 10°C-80°C.



##### 4.6.2 Impostazione del livello di combustione

Premere continuamente due volte ☼ è l'impostazione del livello di masterizzazione. **88** mostra il livello di combustione 0,1,2,3 e 4. 0 è automatico (impostazione di fabbrica), la stufa regolerà automaticamente il livello di combustione in base alla temperatura impostata. 1-4 è il livello di impostazione manuale, 1 è la modalità Eco, 4 è la modalità Max. Quando il livello è in 1-4, la stufa verrà bruciata in base al rapporto tra la forza del vento e la quantità di materiale del livello impostato durante l'intero processo di combustione.



##### 4.6.3 Impostazione incremento o decremento alimentazione pellet

Premere continuamente ☼ volte 1 è l'impostazione di alimentazione del pellet. Quando **▲** scintillano, è possibile regolare il tempo di alimentazione del pellet in base alla diversa qualità e tipo di pellet. La velocità di alimentazione può essere regolata nell'intervallo da 1 a 5 livelli, il livello 3 è l'impostazione di fabbrica. Premere **+** o **-** per aggiungere 1-2 o ridurre 1-2, significa che il tempo di alimentazione riduce 1s-2s o aggiunge 1s-2s. Lo schermo di visualizzazione mostra come di seguito:



##### 4.6.4 Impostazione dell'orologio:

Premere continuamente 5 volte ☼ è l'impostazione dell'orologio. Quando **88:88**, **8** lampeggiano, premere **◀** o **▶** per impostare giorno, ora e minuti della settimana.



## 4.7 Codice di errore



E1 significa che la sonda della temperatura ambiente non funziona:



E2 significa che il sensore di fumo non funziona:



E3 significa che la temperatura della stufa è troppo bassa. Si prega di verificare se la stufa non si accende o si spegne automaticamente durante il funzionamento, un altro significa che il pellet non è sufficiente nella tramoggia.



Se il display visualizza E4 significa che la temperatura dei fumi di scarico è troppo alta, la stufa entrerà in procedura di spegnimento, come segue:



Se il display visualizza E5, significa che la temperatura del serbatoio dell'acqua è troppo alta, la stufa entrerà in modalità di OFF, come segue:



## 4.8 Telecomando

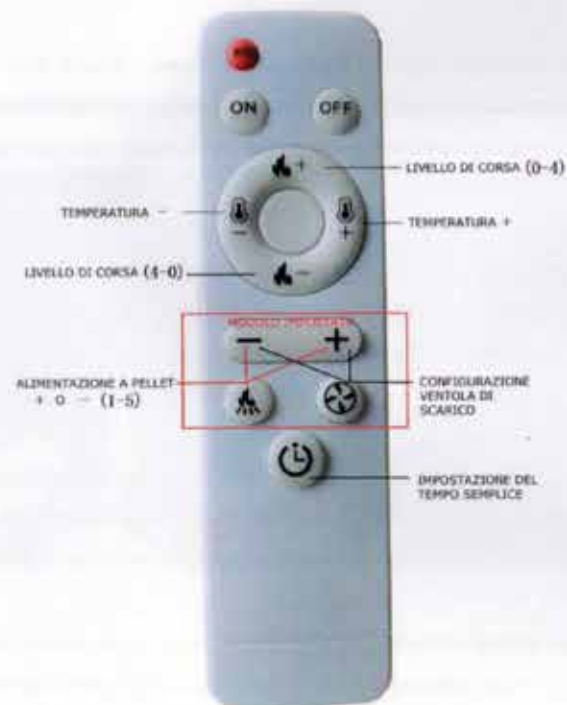

## 5. Precauzioni di sicurezza

### Avvertenze e raccomandazioni di sicurezza

**Combustibile:** questa stufa a pellet è progettata e approvata per bruciare solo pellet di legno (non più del 2% di contenuto di ceneri). Un elevato contenuto di ceneri influirà negativamente sul funzionamento e sulle prestazioni della stufa e potrebbe invalidare la garanzia (vedere pagina 3). Si prega di contattare il proprio rivenditore per consigli dettagliati sul carburante.



**NON È CONSENTITO L'UTILIZZO DELLA LEGNA NELLA STUFA A PELLETT.**

**Fuliggine:** durante il funzionamento, un'aria di combustione insufficiente provoca la formazione di fuliggine. In tal caso, la fuliggine si raccoglierà sul vetro, sullo scambiatore di calore, sul sistema di sfiato e potrebbe oscurarsi all'esterno della casa. Quella situazione è pericolosa e inefficiente. Quindi, controlla frequentemente la tua camera di combustione e rimuovi la polvere all'interno per garantire una combustione efficiente. Se necessario, contattare il rivenditore per regolare la velocità della ventola o la velocità di alimentazione.

**Pulizia:** Ci sarà della cenere e piccole quantità di catrame nel tubo di scarico. Questo varierà dal contenuto di

ceneri del pellet e dal funzionamento della stufa.

Si consiglia di controllare e pulire il sistema di sfiato di scarico con cadenza semestrale o ogni due tonnellate di pellet.

**Combustione ermetica:** per evitare che la cenere calda fuoriesca, mantenere la porta chiusa e sigillata durante la combustione. Il colore della fiamma normale è giallo brillante, il pellet brucia con un piccolo salto nel braciere. Nessuna coca cola e piccolo sfogo di fumo. Se la fiamma diventa più scura e fuoriesce fumo dal terminale di sfiato. Si prega di accelerare il ventilatore di combustione per aggiungere aria. Tenere sbloccato il tubo di sfiato e il tubo di aspirazione dell'aria.

- ⚠** La condizione di lavoro è per la stagione fredda, si prega di non utilizzare la stufa nella stagione calda. Qualsiasi modifica non autorizzata dell'attrezzatura non è consentita. Quando si sostituiscono i pezzi di ricambio, seguire le raccomandazioni del produttore.

## 6. Manutenzione e pulizia

Scollegare e lasciare raffreddare la stufa prima di qualsiasi manutenzione o pulizia. Alcune marche di pellet producono più ceneri e clinker. Pertanto la frequenza di pulizia della stufa dipende molto dalla qualità del pellet. La mancata pulizia causerà una bassa efficienza di combustione della stufa ed eviterà la garanzia.

### 6.1 Pulizia del braciere

La ventola di combustione si accende ad alta velocità e soffia i sottoprodotti della combustione fuori dal braciere una volta ogni ora. Tuttavia, il braciere deve essere pulito a fondo dopo aver bruciato circa 5 sacchi di pellet. Il braciere ha una serie di fori sul fondo e sui lati che forniscono aria di combustione al pellet. La temperatura estrema nel braciere può causare le impurità dei pellet, che formeranno cenere e tintinnio.



Figura 6.1-1

### 6.2 Pulizia del vetro

- ⚠** Attenzione: non aprire lo sportello anteriore quando la stufa non è completamente raffreddata.

Pulisci il vetro usando un panno morbido o un tovagliolo di carta o un'attrezzatura professionale per la pulizia del vetro. Per pulire il vetro è inoltre possibile utilizzare un panno umido con una piccola quantità di cenere dal braciere.

### 6.3 CASSETTA DI DEPOSIZIONE

Una partizione sul fondo del braciere può essere facilmente rimossa e la cenere nel serbatoio di sedimentazione viene pulita regolarmente con un detergente per ceneri.



Figura 6.3-1

### 6.5 Pulizia del tubo di sfiato

La combustione conterrà piccole particelle di cenere volante che si raccoglieranno nel sistema di sfiato dei gas di scarico e influenzeranno il flusso dei gas di scarico. Una combustione incompleta, come l'accensione, lo spegnimento o il funzionamento errato della stufa a pellet, provocano la formazione di fuliggine. Quella fuliggine si raccoglierà nel sistema di sfiato dello scarico. Il sistema di sfiato dello scarico deve essere controllato almeno una volta al mese per vedere se deve essere pulito o meno. Spazzare il tubo secondo necessità. Un raccordo a T e la pulizia nel sistema di sfiato collegato al colletto della canna fumaria aiuteranno a pulire.

### 6.6 Programma di pulizia di ogni componente:

In base al numero di sacchi di pellet (Standard: 15 kg/sacchetto).

Brucia Pot	5 borse	Ventola di scarico	50 borse
Portacenere	5 borse	Tubo di riscaldamento	50 borse

- ⚠** NOTA: il programma di pulizia varia a seconda della qualità dei pellet. I pellet ad alto contenuto di ceneri richiedono una pulizia più frequente.

## 7. Problemi con il fischio

Prima di richiedere servizi post-vendita, controlla tu stesso l'elenco sottostante, che ti aiuterà a risparmiare tempo e denaro. Questo elenco include i principali problemi comuni (non include i problemi relativi alla produzione e ai pezzi di ricambio). Dopo aver risolto i problemi, riavviare la stufa:

I problemi	Motivo	Soluzione
1. Il LED di alimentazione o il display non si illuminano quando l'alimentazione è accesa.	Nessuna alimentazione nella stufa o nel pannello di controllo.	Controllare l'alimentazione e i cavi.
	Il fusibile è rotto.	Sostituire il fusibile.
2. La ventola di mandata non funziona dopo l'accensione della stufa.	Dopo che l'accensione è avvenuta correttamente, la ventola del flusso inizierà a funzionare.	Per favore aspetta un momento.
3. La coclea di alimentazione non alimenta il pellet.	Nella fase di accensione, questo è normale. 20 secondi dopo l'accensione inizierà l'alimentazione	Per favore aspetta un momento.
	C'è un problema nel collegamento tra motore di alimentazione e coclea.	A. Controllare se i bulloni tra la coclea di alimentazione e il motore sono allentati o non corrispondono. B. Controllare se il motore della coclea è rotto o la linea non è collegata.
	Nessun carburante nella tramoggia.	Riempi il carburante nella tramoggia.
	Il tubo della coclea è otturato.	Controllare se il tubo della coclea è ostruito.
4. Non si alimenta correttamente.	Troppo pellet e non può bruciare nel tempo richiesto.	Si prega di regolare l'impostazione di alimentazione al livello 2 o 1 in base alle condizioni effettive (l'impostazione di fabbrica è il livello 3).
	Troppo meno pellet e non può bruciare normalmente	Si prega di regolare l'impostazione di alimentazione nel livello 4 o 5 (l'impostazione di fabbrica è il livello 3).
5. 15 minuti dopo l'accensione la stufa si spegne automaticamente.	L'assenza di pellet o alimentazione di pellet è troppo ridotta e provoca un'interruzione dell'accensione.	Si prega di controllare il sistema della coclea e se la tramoggia è vuota.
	Il sensore di fumo non è in grado di rilevare correttamente la temperatura del fumo.	Il sensore di fumo è rotto, contattare il distributore per cambiare il sensore di temperatura del fumo.
6. La fiamma è più piccola. Il pellet non brucia abbastanza. Polvere accumulata sul vetro	Mancanza di aria nella camera di combustione	<ol style="list-style-type: none"> <li>1. Verificare se le prestazioni di tenuta del nastro di tenuta sulla porta</li> <li>2. Controllare che il tubo di aspirazione o il tubo di scarico non siano ostruiti</li> <li>3. Aumentare la velocità della ventola di scarico, consultare il personale post-vendita professionale</li> <li>4. Contattare il rivenditore o installare nuovamente il sistema</li> </ol>
7. Spegnimento e display mostra E3	Nessuna alimentazione.	Fare riferimento al problema (3)
	Un'alimentazione del pellet troppo ridotta determina una temperatura dei fumi troppo bassa.	Regola il tempo di alimentazione
8. Il vento di riscaldamento non è sufficiente	I tubi di scambio termico accumulano polvere	Pulire il tubo di scambio termico

## 8. Il funzionamento dell'utilizzo del generatore

La tua stufa può essere alimentata da un generatore a gas.

Tuttavia, lo stabilizzatore di tensione del generatore potrebbe non essere compatibile con la tensione di questa stufa. Migliore è la qualità del generatore, migliore è la compatibilità di tensione della stufa.

## 9. Garanzia

Secondo la normativa, il periodo di garanzia della stufa a pellet della nostra azienda è di un anno (dal giorno in cui si ha fattura). Durante il periodo di garanzia, qualsiasi cosa appartenga a condizioni di utilizzo normali a causa del problema di guasto della qualità del prodotto, la nostra azienda sarà responsabile della manutenzione gratuita.

Per gli utenti che richiedono la riparazione, si prega di portare la fattura d'acquisto e il distico cliente compilato all'agente locale o al centro di manutenzione del rivenditore per la manutenzione gratuita.

### La riparazione non è gratuita per le seguenti situazioni

1. Guasto causato da un'operazione che non soddisfa i requisiti del manuale operativo.
2. Il danno causato dal movimento di smontaggio di un manutentore autorizzato non della nostra azienda.
3. Il guasto e il danneggiamento a causa del movimento o della caduta.
4. Il guasto e i danni causati dalla forza maggiore.
5. L'errore causato dal rimontaggio di altri accessori di tua proprietà.
6. Il certificato di garanzia o la fattura di acquisto sono stati modificati.



**Nota:** questa carta e la fattura di acquisto sono entrambe considerate come Garanzia di Protezione per la correzione, quindi si prega di riservarle con cura. Perdere non riparare.

## 10. Schema elettrico

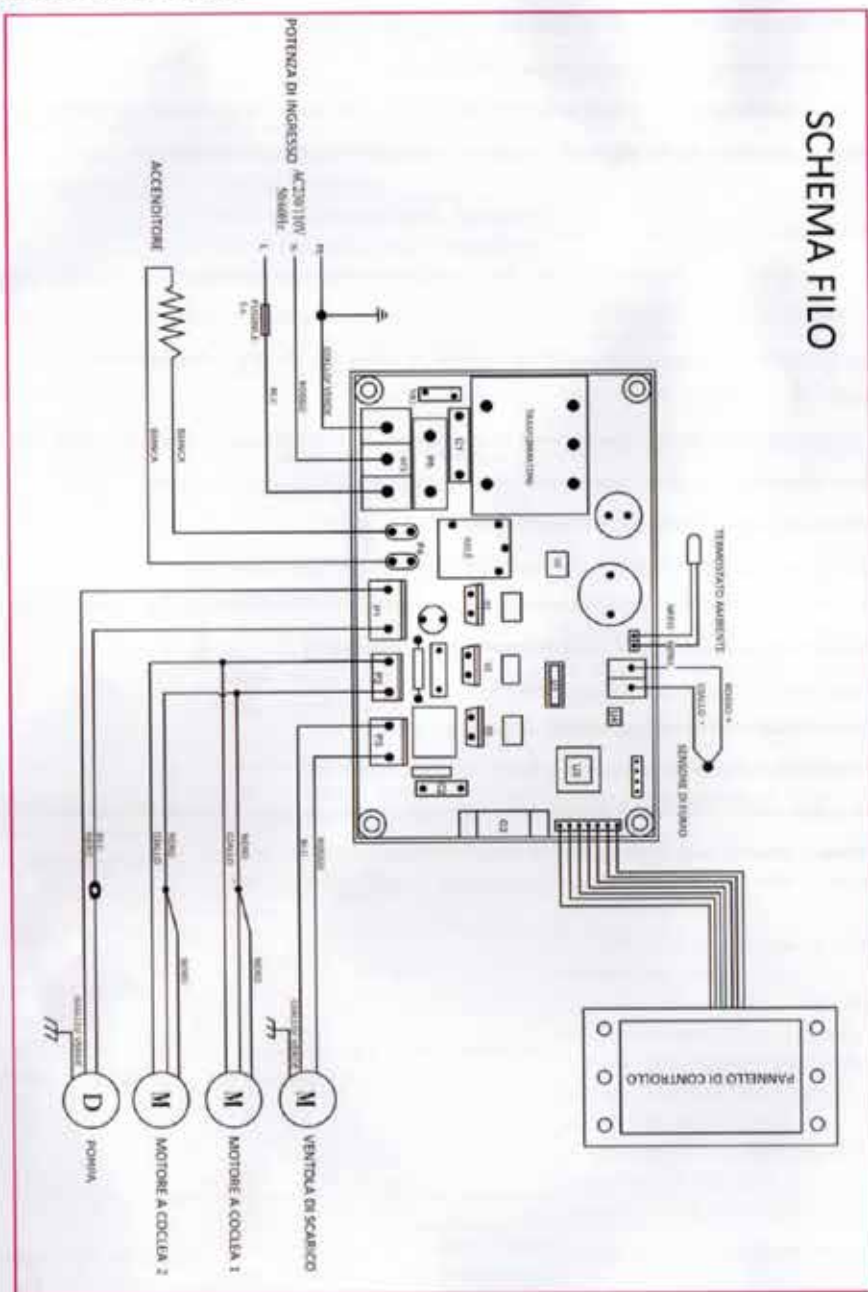

Gentile Cliente

Prima di tutto, vorremmo ringraziarti per aver scelto i nostri prodotti e congratularci con te per la tua scelta.

Per ottenere il meglio dalla tua nuova stufa a pellet Hydro, segui i consigli e le istruzioni fornite in questo manuale.

Si prega di leggere l'intero manuale prima dell'installazione e del funzionamento.

I seguenti gruppi non sono adatti al funzionamento della stufa: Bambini,

disabilità fisica, debolezza sensoriale o mentale o che sono mancanza di esperienza e conoscenza. In caso negativo, si prega di operare sotto la vigilanza o di seguire le indicazioni dell'Ordinario.

La supervisione dovrebbe essere responsabile della loro sicurezza: i bambini dovrebbero essere sorvegliati per assicurarsi che non giochino con questa stufa.

La porta in vetro e alcune altre superfici dell'apparecchio possono raggiungere temperature elevate.

Non aprire la porta mentre l'apparecchio è in funzione.

Conserva queste istruzioni!